

An die Eltern u. Erziehungsberechtigten



12.07.2021

Testungen zum Start ins Schuljahr 2021/22

Liebe Eltern, liebe Erziehungsberechtigte,

die Pandemiesituation nach den Sommerferien ist für uns alle heute noch nicht absehbar. Um trotz der Unsicherheiten für alle Personen in der Schule nach den Sommerferien einen möglichst sicheren und infektionsfreien Start ins neue Schuljahr zu ermöglichen, bitten wir alle Schülerinnen und Schüler, Lehrerinnen und Lehrer sowie auch alle weiteren schulinternen Personen sich vorsorglich möglichst bereits unmittelbar vor dem Schulanfang zu testen.

Ihr Kind hat dafür von seiner Schule zwei Testkits erhalten, die als Selbsttests eingesetzt werden können. Die Tests sollen möglichst am letzten Tag vor Schulbeginn und am ersten Schultag unmittelbar vor dem Schulanfang zu Hause durchgeführt werden. Das Test-ergebnis soll bei Schulbeginn nicht älter als 24 Stunden sein.

Wir bitten Sie, Ihr Kind beim Testen zu unterstützen, zum Beispiel indem Sie es rechtzeitig daran erinnern oder auch indem Sie ihm beim Testen helfen, wenn es das noch nicht eigenständig kann.

Eine kurze Anleitung, wie ein solcher Test durchgeführt wird, hat Ihr Kind mit den Tests erhalten.

Bitte füllen Sie das Formular zur Selbsterklärung eines negativen Testergebnisses, das Sie ebenfalls von der Schule erhalten haben, aus und geben Sie es Ihrem Kind am ersten Schultag mit in die Schule.

Alternativ kann natürlich auch ein Testzertifikat einer Teststelle oder eines Testzentrums vorgelegt werden, das bei Schulbeginn aber ebenfalls nicht älter als 24 Stunden sein darf.

Sollte das Testergebnis positiv ausfallen, informieren Sie bitte umgehend Ihre Arztpraxis. Dort wird dann alles Weitere veranlasst werden. Ihr Kind darf in dem Fall die Schule zunächst nicht besuchen. Bitte informieren Sie auch die Schule, dass Ihr Kind nicht zur Schule kommen kann.

Liebe Eltern, liebe Erziehungsberechtigte, wir sind auf Ihre Unterstützung angewiesen, um auch in der Corona-Zeit einen möglichst sicheren Start ins neue Schuljahr zu gestalten, daher hoffen wir auf Ihr Verständnis und Ihre Mithilfe bei dieser wichtigen Maßnahme zum Infektionsschutz in der Schule – auch wenn im Hinblick auf die besondere Bedeutung der Schulpflicht und des Schulbesuchs die Vorlage der Selbsterklärung oder des Testzertifikats keine Voraussetzung für die Teilnahme am Unterrichts- und Betreuungsbetrieb am ersten Schultag ist.

Falls Sie die Testkits nicht nutzen möchten, können Sie die Tests selbstverständlich an die Schule zurückgeben.

Mit freundlichen Grüßen

A handwritten signature in blue ink, appearing to read 'D. Schreiner', with a stylized flourish at the end.

(Schreiner)
Schulleiter

Kurzanleitung zur Durchführung von Selbsttests auf SARS-CoV-2

1. Schritt: Hände gründlich waschen oder desinfizieren (30 Sekunden)



2. Schritt: **Testkassette** auspacken und Ablage der Testkassette auf den Tisch.

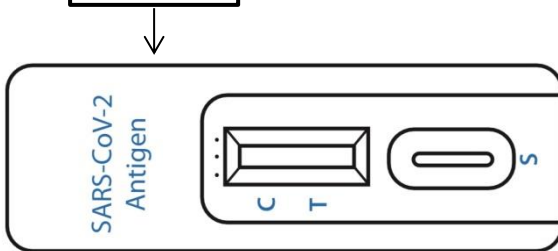

Schritt: Nasenprobe links/rechts

Maske kurz absetzen.

Linkes Nasenloch: Tupferstab 1,5 cm einführen

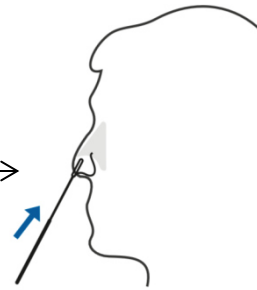

Der Tupfer muss mit der feuchten Haut in der Nase in Kontakt gebracht werden.

Linkes Nasenloch: Tupferstab langsam und fest
5-mal gegen Naseninnenwand drehen

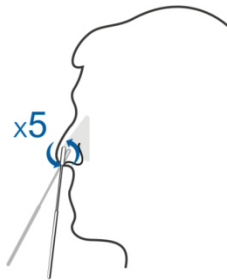

Wechsel in **rechtes Nasenloch** mit selbem
Tupferstab: Tupferstab langsam und fest 5-mal
drehen.

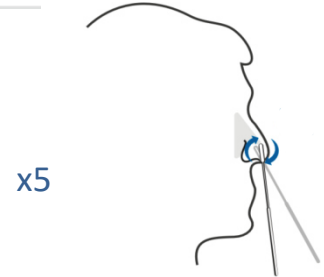

Maske wieder aufsetzen.

3. Schritt: Tupferstab in das Teströhrchen

Deckel des Teströhrchens abschrauben

und

Tupferstab in die Testflüssigkeit eintauchen.

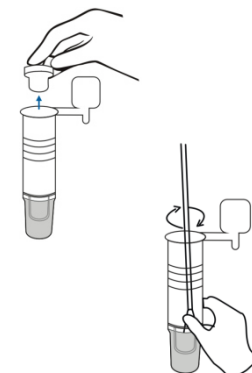

4. Schritt: Rühren und Auspressen

Tupferstab in der Flüssigkeit **15-mal umrühren** und das weiche **Röhrchen gegen den Tupferstab pressen**.
Ziel: **so viel Flüssigkeit wie möglich aus dem Tupferstab** herausholen.

- Tupferstab dann wieder aus dem Röhrchen nehmen und entsorgen –
Tupferstab wird nicht mehr benötigt.

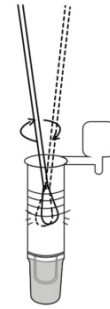

5. Schritt: Testflüssigkeit auf Testkassette geben

Teströhrchen verschließen

und

3 Tropfen der Flüssigkeit in die **Vertiefung auf der Testkassette** geben.

- Teströhrchen dafür ggf. nochmals etwas zusammenpressen.

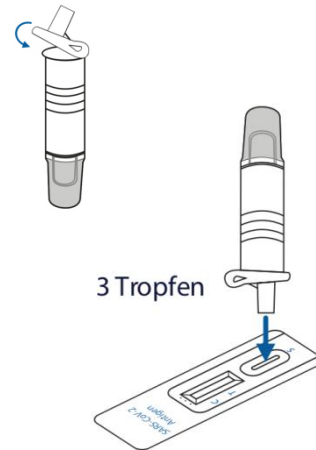

6. Schritt: Wartezeit 15-20 Minuten

15-20 Minuten warten, dann Testergebnis ablesen.

- Tipp: **Stoppuhr/Alarm** oder Wecker stellen, um die richtige Zeit zum Ablesen nicht zu verpassen.

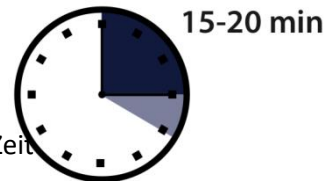

7. Schritt: Testergebnis ablesen

NEGATIVES Ergebnis

Ein Streifen bei C
C
T (kein Streifen bei T)

POSITIVES Ergebnis

Zwei Streifen
C
T (ein Streifen bei C und T)

UNGÜLTIGES Ergebnis

Kein Streifen
C C
oder
T T
nur ein Streifen bei T

8. Schritt: Testergebnisse ggf. dokumentieren

9. Schritt: Entsorgen der Einmalprodukte und Wischdesinfektion des Test-Arbeitsplatzes

10. Schritt: Hände zum Abschluss nochmals desinfizieren



Formular zur Selbsterklärung eines negativen Testergebnisses

Selbsterklärung über ein negatives Testergebnis

bei einem Test auf eine Infektion mit dem Coronavirus SARS-CoV-2

Eltern/Erziehungsberechtigte

volljährige/r Schüler/in

Vorname und Name
der Person, die den Test durchgeführt hat

Bitte oben ankreuzen

Vorname und Name
der Schülerin bzw. des Schülers, bei der/dem der Test
durchgeführt wurde

Geburtsdatum

Ich erkläre mit meiner Unterschrift, dass für die oben genannte Schülerin/den oben genannten Schüler ein negatives Testergebnis vorliegt, das nicht älter als 24 Stunden ist.

Der Test wurde von mir durchgeführt.

Die Testung wurde vorgenommen am:

Datum, Uhrzeit der Testung

Ort, Datum,

Unterschrift